

ASUS®

Модель VC239
ЖК-монитор

**Руководство
пользователя**

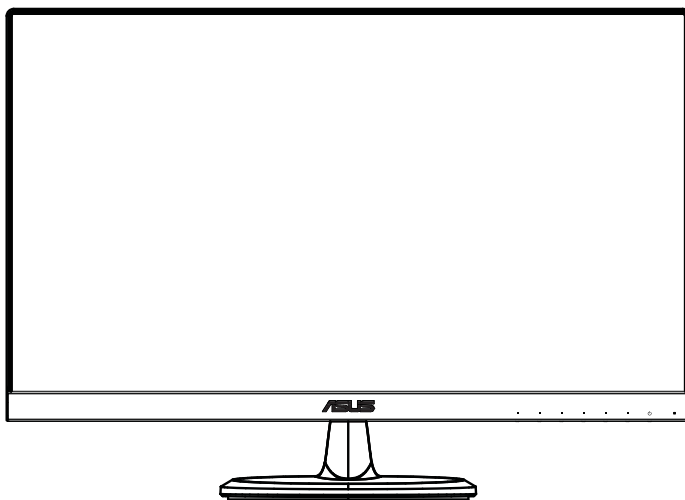

HDMI™
HIGH-DEFINITION MULTIMEDIA INTERFACE

Содержание

Уведомления.....	iii
Сведения по безопасности	iv
Уход и очистка	vi
1.1 Добро пожаловать!	1-1
1.2 Комплект поставки.....	1-1
1.3 Сборка монитора.....	1-2
1.4 Подключение кабелей	1-3
1.4.1 Задняя панель ЖК-монитора	1-3
1.5 Знакомство с монитором	1-4
1.5.1 Кнопки управления	1-4
1.5.2 Функция QuickFit.....	1-6
2.1 Снятие кронштейна/подставки (для установки настенного крепления VESA)	2-1
2.2 Регулировка положения монитора.....	2-2
3.1 Элементы управления OSD.....	3-1
3.1.1 Настройка параметров	3-1
3.1.2 Описание функций OSD	3-2
3.2 Технические характеристики.....	3-9
3.3 Поиск и устранение неполадок (ответы на вопросы)	3-10
3.4 Список поддерживаемых режимов.....	3-11

© ASUSTeK COMPUTER INC., 2015 г. Все права защищены.

Категорически запрещается воспроизводить, передавать, переписывать, сохранять в системе поиска информации или переводить на какой-либо язык в любой форме и любыми способами, за исключением случаев резервного копирования покупателем монитора, данное руководство или его отдельные главы, включая содержащуюся в нем информацию об устройствах и программном обеспечении, без письменного разрешения компании ASUSTEK COMPUTER INC. (ASUS).

Гарантийные обязательства и право на обслуживание перестают действовать в случае: (1) ремонта, модификации или изменения устройства без письменного разрешения компании ASUS или (2) уничтожения или отсутствия серийного номера.

КОМПАНИЯ ASUS ПРЕДОСТАВЛЯЕТ ДАННОЕ РУКОВОДСТВО В ФОРМАТЕ «КАК ЕСТЬ» БЕЗ ПРЕДОСТАВЛЕНИЯ ЛЮБОГО РОДА ГАРАНТИЙ, ПРЯМЫХ ИЛИ ПОДРАЗУМЕВАЕМЫХ, ВКЛЮЧАЯ БЕЗ ОГРАНИЧЕНИЯ ПОДРАЗУМЕВАЕМЫЕ ГАРАНТИИ ИЛИ ПРИГОДНОСТЬ ДЛЯ КОНКРЕТНОГО НАЗНАЧЕНИЯ. КОМПАНИЯ ASUS, ЕЕ ДИРЕКТОРА, ДОЛЖНОСТНЫЕ ЛИЦА, СОТРУДНИКИ ИЛИ ПРЕДСТАВИТЕЛИ НИ ПРИ КАКИХ ОБСТОЯТЕЛЬСТВАХ НЕ НЕСУТ ОТВЕТСТВЕННОСТИ ЗА ЛЮБОГО РОДА ПРЯМЫЕ ИЛИ КОСВЕННЫЕ, ПОБОЧНЫЕ ИЛИ ПОСЛЕДУЮЩИЕ УБЫТКИ (включая убытки в виде упущенной выгоды, убытки для бизнеса, потери данных, приостановления работы предприятия и пр.), ДАЖЕ ЕСЛИ КОМПАНИЯ ASUS БЫЛА ОСВЕДОМЛЕНА О ВОЗМОЖНОСТИ ВОЗНИКНОВЕНИЯ ТАКИХ УБЫТКОВ В РЕЗУЛЬТАТЕ КАКОГО-ЛИБО ДЕФЕКТА ИЛИ ОШИБКИ В ДАННОМ РУКОВОДСТВЕ ИЛИ УСТРОЙСТВЕ.

ТЕХНИЧЕСКИЕ ХАРАКТЕРИСТИКИ И СВЕДЕНИЯ, СОДЕРЖАЩИЕСЯ В ДАННОМ РУКОВОДСТВЕ, ПРЕДОСТАВЛЯЮТСЯ ИСКЛЮЧИТЕЛЬНО ДЛЯ ОЗНАКОМЛЕНИЯ, ПОДЛЕЖАТ ИЗМЕНЕНИЮ БЕЗ УВЕДОМЛЕНИЯ И НЕ ДОЛЖНЫ ТОЛКОВАТЬСЯ КАК ОБЯЗАТЕЛЬСТВА КОМПАНИИ ASUS. КОМПАНИЯ ASUS НЕ НЕСЕТ НИКАКОЙ ОТВЕТСТВЕННОСТИ ИЛИ ОБЯЗАТЕЛЬСТВА ЗА ЛЮБОГО РОДА ОШИБКИ ИЛИ НЕТОЧНОСТИ, КОТОРЫЕ МОГУТ ПРИСУТСТВОВАТЬ В ДАННОМ РУКОВОДСТВЕ, ВКЛЮЧАЯ СОДЕРЖАЩУЮСЯ В НЕМ ИНФОРМАЦИЮ ОБ УСТРОЙСТВАХ И ПРОГРАММНОМ ОБЕСПЕЧЕНИИ.

Наименования устройств и названия компаний, упоминающиеся в данном руководстве, могут являться зарегистрированными торговыми марками или объектами авторского права соответствующих компаний и используются исключительно для идентификации или пояснений, а также для выгоды владельцев, без намерения нарушить их права.

Уведомления

Уведомления о соответствии стандартам Федеральной комиссии по связи США (FCC)

Это устройство соответствует требованиям части 15 правил FCC. При использовании устройства должны быть соблюдены следующие два условия:

- данное устройство не создает вредные помехи, и
- данное устройство должно выдерживать внешние помехи, включая такие, которые могут нарушить нормальную работу устройства.

Это устройство было протестировано и признано соответствующим требованиям к устройствам класса В в соответствии с Частью 15 требований FCC. Эти ограничения разработаны для обеспечения достаточной защиты от вредных помех в бытовых условиях. Данное оборудование генерирует, использует и может распространять электромагнитные волны и при нарушении инструкций производителя по установке или эксплуатации может создавать помехи для радиосвязи. Даже при соблюдении инструкций по установке не гарантируется отсутствие помех в каком-то определенном случае. Если данное устройство вызывает помехи при приеме радио- и телевизионных сигналов, что можно проверить, выключив и включив устройство, пользователю рекомендуется попытаться устранить помехи с помощью приведенных ниже мер:

- изменить ориентацию или перенести в другое место приемную антенну;
- увеличить расстояние между приемником и устройством;
- подключить оборудование и приемник в сетевые розетки разных цепей;
- обратиться за помощью к продавцу или опытному специалисту по теле- и радиотехнике.



Являясь партнером альянса Energy Star®, наша компания установила, что это устройство соответствует рекомендациям Energy Star® по энергосбережению.

Заявление о соответствии стандартам Канадского департамента по коммуникациям

Данное цифровое устройство не превышает пределов для цифровых устройств класса В по радиощумовым помехам, установленным Положениями по радиоинтерференции Канадского департамента по коммуникациям.

Это цифровое устройство класса В соответствует канадскому стандарту ICES-003.

Сделано в Китае

Сведения по безопасности

- Перед подключением монитора внимательно ознакомьтесь со всей входящей в комплект документацией.
- Не подвергайте устройство воздействию дождя или влаги во избежание возникновения пожара или поражения электрическим током.
- Не открывайте корпус монитора. Детали внутри корпуса монитора находятся под высоким напряжением, воздействие которого может привести к серьезным травмам.
- При повреждении блока питания не пытайтесь отремонтировать его самостоятельно. Обратитесь к квалифицированному специалисту по ремонту или к продавцу.
- Перед использованием устройства убедитесь в правильном подключении всех кабелей и в том, что шнуры питания не повреждены. Если какие-либо компоненты повреждены, немедленно свяжитесь с продавцом.
- Щели и отверстия на обратной стороне корпуса предназначены для вентиляции. Не блокируйте эти отверстия. Не размещайте это устройство рядом или над батареей или другим источником тепла при отсутствии надлежащей вентиляции.
- Это устройство необходимо эксплуатировать при параметрах электропитания, указанных на этикетке. Если характеристики электросети неизвестны, проконсультируйтесь с продавцом или местной компанией-поставщиком электроэнергии.
- Используйте вилку шнура питания, соответствующую местным стандартам.
- Не перегружайте разветвители и удлинители кабеля питания. Перегрузка может привести к возгоранию или поражению электрическим током.
- Избегайте воздействия на устройства пыли, влажности и чрезмерно высокой или низкой температуры. Не размещайте монитор в местах, где он может намокнуть. Разместите монитор на ровной устойчивой поверхности.
- Отключайте устройство во время грозы и в случаях, когда оно не используется длительное время. Это предотвратит повреждение монитора при перепадах напряжения.
- Не допускайте попадания предметов и жидкостей в отверстия на корпусе монитора.
- Для получения оптимальных характеристик монитор следует использовать только с компьютерами, соответствующими стандарту UL с маркировкой на корпусе 100-240 В.

- Розетка питания должна располагаться в легко доступном месте вблизи устройства.
- При наличии технических проблем с монитором обратитесь к квалифицированному специалисту по ремонту.
- Перед включением сетевой вилки в розетку необходимо обеспечить заземление. Отключение заземления следует выполнять только после отключения сетевой вилки от розетки.

Используйте адаптер ADP-40KD BB производства DELTA.

ПРЕДУПРЕЖДЕНИЕ

Использование отличных от указанных накладных наушников или наушников-вкладышей может привести к потере слуха из-за избыточного звукового давления.

Уход и очистка

- Перед поднятием и перемещением монитора рекомендуется отключить кабели и шнур питания. При поднятии монитора следуйте рекомендациям. При поднятии или переноске удерживайте монитор за края. Не поднимайте монитор за подставку или шнур.
- Очистка. Выключите монитор и отсоедините кабель питания. Очистите поверхность монитора мягкой, не царапающей поверхность тканью. Устойчивое загрязнение можно удалить тканью, смоченной в мягком очистителе.
- Не используйте очистители, содержащие спирт или ацетон. Используйте средства для очистки ЖК-экранов. Никогда не распыляйте очиститель непосредственно на экран, он может попасть внутрь и вызвать поражение электротоком.

Следующие симптомы не являются признаком неисправности:

- При первом включении экран может мерцать вследствие особенностей флуоресцентной подсветки. Для устранения мерцания выключите и вновь включите выключатель питания.
- Может наблюдаться неоднородность яркости экрана в зависимости от используемого фонового рисунка рабочего стола.
- При длительном отображении статического изображения после его смены может наблюдаться остаточное изображение. Этот эффект постепенно исчезнет; можно также выключить монитор на длительное время.
- Если экран темный, мигает или не показывает изображение, обратитесь к продавцу или в сервисный центр для ремонта. Не пытайтесь отремонтировать монитор самостоятельно!

Условные обозначения, используемые в этом руководстве



ПРЕДУПРЕЖДЕНИЕ. Сведения, предупреждающие получение травм при выполнении различных задач.



ВНИМАНИЕ. Сведения, предупреждающие повреждение оборудования при выполнении различных задач.



ВАЖНО. Инструкции, которым НЕОБХОДИМО следовать при выполнении различных задач.



ПРИМЕЧАНИЕ. Советы и дополнительные сведения, помогающие выполнить задачу.

Источники дополнительных сведений

Дополнительные сведения и обновления ПО можно получить из следующих источников.

1. Веб-сайты ASUS

Веб-сайты ASUS содержат последние сведения об оборудовании и ПО ASUS. См. <http://www.asus.com>

2. Дополнительная документация

Комплект поставки может включать дополнительную документацию, предоставляемую продавцом. Эта документация не входит в стандартный комплект поставки.

1.1 Добро пожаловать!

Благодарим вас за приобретение ЖК-монитора ASUS® !

Новейшая модель ЖК-монитора ASUS снабжена широким экраном с ярким, четким изображением и набором функций, повышающих удобство просмотра и использования монитора.

Благодаря этим возможностям обеспечивается удобство и прекрасное качество изображения на мониторе!

1.2 Комплект поставки

Проверьте наличие в упаковке следующих принадлежностей:

- ✓ ЖК-монитор
- ✓ Подставка монитора
- ✓ Краткое руководство
- ✓ Гарантийный талон
- ✓ Кабель питания - 1 шт.
- ✓ Аудиокабель (дополнительно) - 1 шт.
- ✓ Кабель HDMI (дополнительно) - 1 шт.
- ✓ Кабель VGA - 1 шт.
- ✓ Адаптер питания - 1 шт.
- ✓ Кабель DVI (дополнительно) - 1 шт.



-
- Если какой-либо компонент отсутствует или поврежден, немедленно обратитесь к продавцу.
-

ВНИМАНИЕ

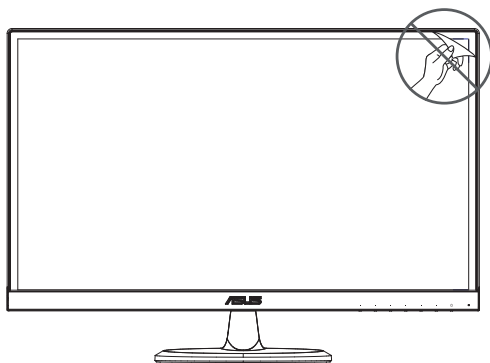

1.3 Сборка монитора

Для сборки монитора выполните следующие действия.

1. Поместите дисплей лицевой стороной вниз на стол, покрытый тканью. Затем прикрепите основание к кронштейну и надежно закрепите сочленение винтами. Винт можно закрутить рукой.
2. Установите наиболее удобный угол наклона монитора.

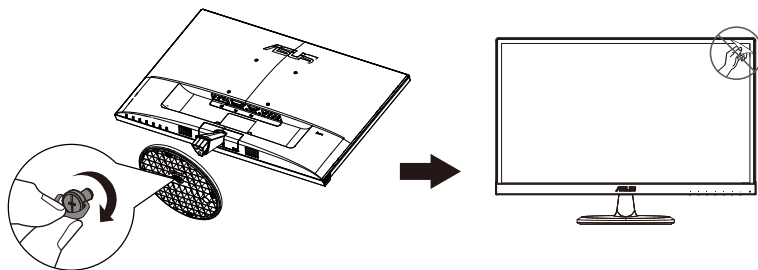

1.4 Подключение кабелей

1.4.1 Задняя панель ЖК-монитора

VC239H

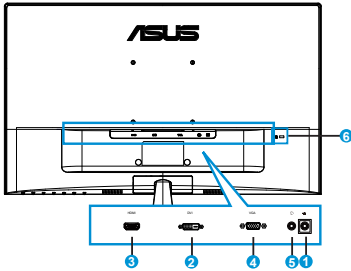

VC239N/N-W

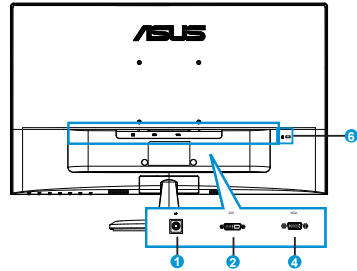

1. Разъем питания пер. тока
2. Порт DVI
3. Разъем HDMI
4. Разъем VGA
5. Входной аудиоразъем
6. Замок Kensington

1.5 Знакомство с монитором

1.5.1 Кнопки управления

Кнопки управления на задней панели монитора используется для регулировки параметров изображения.

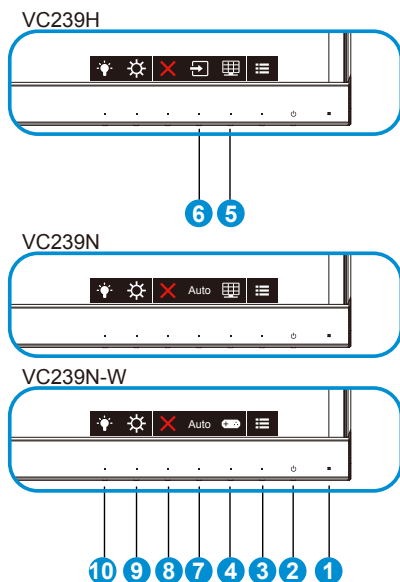

1. Индикатор питания

- Значение цвета индикатора питания приведено в таблице ниже.

Состояние	Описание
Белый	ВКЛ.
Желтый	Режим ожидания
ВЫКЛ.	ВЫКЛ.

2. Кнопка питания:





- Для включения или выключения монитора нажмите эту кнопку.

3. Кнопка Меню:

- Данная кнопка используется для отображения экранного меню.

4. Кнопка GamePlus

- Это горячая клавиша для активации функции **GamePlus**.

- **GamePlus:** Функция GamePlus обеспечивает улучшенное игровое окружение для игр различного типа. В частности, функция **Цель** специально предназначена для новичков и начинающих, интересующихся играми в формате FPS ("стрелялка от первого лица").
5.  Кнопка QuickFit:
 - Данная кнопка предназначена для использования функции выравнивания **QuickFit**.
 - Функция **QuickFit** включает 5 страниц стандартных шаблонов сеток, форматов бумаги и форматов фотографий. Подробное описание см. на стр. 1-6.
 6.  Кнопка Выбор Входа.
 - Служит для переключения между источниками входного сигнала VGA, DVI и HDMI (только для модели VC239H).
 7. Кнопка Auto (Автонастройка)
 - **Автонастройка:** Автоматическая настройка параметры изображения для достижения оптимального положения, частоты и фазы. (Доступно только для режима VGA.)
 8.  близко Закреть
 - Выход из экранного меню.
 9.  Кнопка ярлык 1
 - Кнопка прямого вызова функции. По умолчанию режим регулировки Яркость.
 10.  Кнопка ярлык 2
 - Кнопка прямого вызова функции. По умолчанию установлен Фильтр синего света.

1.5.2 Функция QuickFit

Функция QuickFit включает три шаблона: (1) сетка (2) формат листа (3) формат фотографии.

1. Сетка: Сетка облегчает разработчикам и пользователям работу по организации контента и макета страницы и помогает добиться единообразия при отображении данных.



2. Формат листа: Пользователи могут просматривать документы в реальном размере на экране.

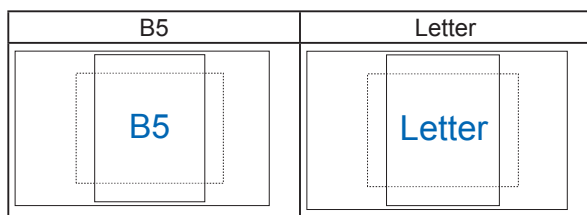

3. Формат фотографии: Фотографы и другие пользователи смогут просматривать и редактировать фотографии в реальном размере на экране.

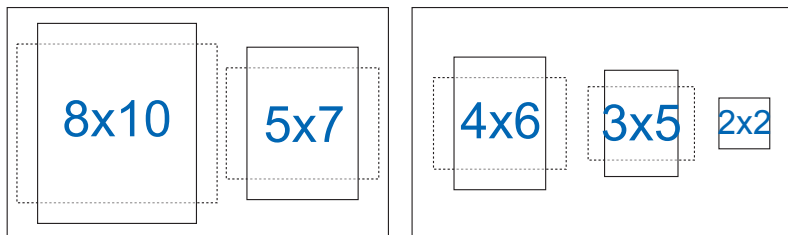

2.1 Снятие кронштейна/подставки (для установки настенного крепления VESA)

Съемная подставка монитора специально предназначена для использования настенного крепления VESA.

Для снятия стойки/доставки выполните следующие действия

1. Отключите шнур питания и кабели сигнала. Осторожно уложите монитор экраном вниз на чистый стол.
2. Пальцами ослабьте винт, расположенный в нижней части основания, и снимите основание с подставки. Затем с помощью пальцев снимите крышку петли с корпуса монитора.
3. С помощью отвертки выкрутите два винта кронштейна (Рис. 1), а затем снимите кронштейн/подставку с монитора.



- Рекомендуется накрыть поверхность стола мягкой тканью, чтобы предотвратить повреждение экрана монитора.
- При откручивании винтов удерживайте подставку монитора.



Рис. 1



- Комплект настенного крепления VESA (100 x 100 мм) приобретается отдельно.
- Следует использовать только кронштейн для настенного крепления, соответствующий стандарту UL с минимальной весовой нагрузкой 28,8 кг (размер винтов: M4 x 10 мм).

2.2 Регулировка положения монитора

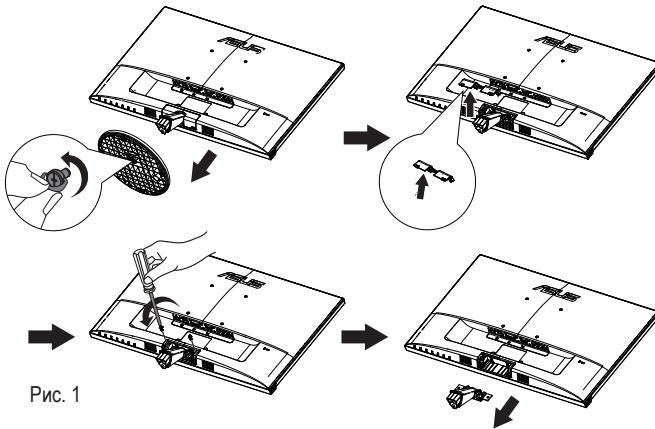
- Для оптимального обзора установите монитор таким образом, чтобы видеть весь экран, затем установите угол, устраивающий вас больше всего.
- Удерживайте подставку при изменении угла наклона монитора, чтобы не опрокинуть его.
- Угол наклона монитора регулируется в пределах от $+20^\circ$ до -5°

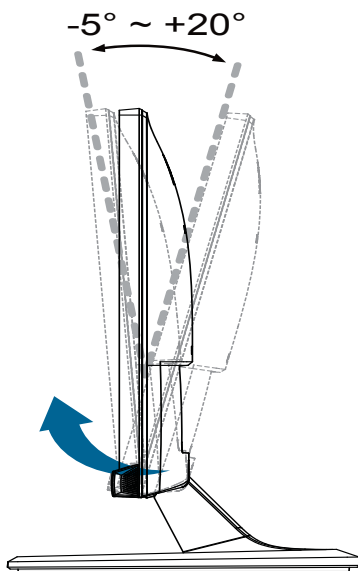

При регулировке угла просмотра монитор может слегка раскачиваться.

3.1 Элементы управления OSD

3.1.1 Настройка параметров

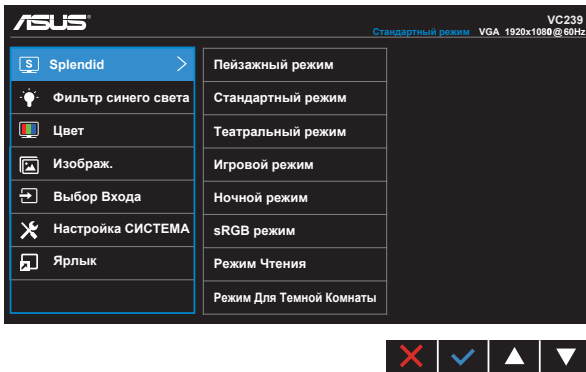

1. Нажмите кнопку Меню для отображения экранного меню.
2. Кнопками ▼ и ▲ выбираются пункты меню. При переходе от одного значка к другому выделяется название параметра.
3. Для выбора выделенного пункта меню нажмите кнопку ✓.
4. Кнопками ▼ и ▲ выберите нужный параметр.
5. Нажмите кнопку ✓ для перехода к ползунку регулировки, а затем кнопками ▼ и ▲ переместите ползунок в нужную позицию.
6. Нажмите кнопку ◀ для возврата в предыдущее меню или кнопку ✓, чтобы принять изменения и вернуться в предыдущее меню.

3.1.2 Описание функций OSD

1. Splendid

Эта функция содержит восемь параметров настройки. Для каждого режима имеется функция Сброс, позволяющая вернуться к исходным значениям.

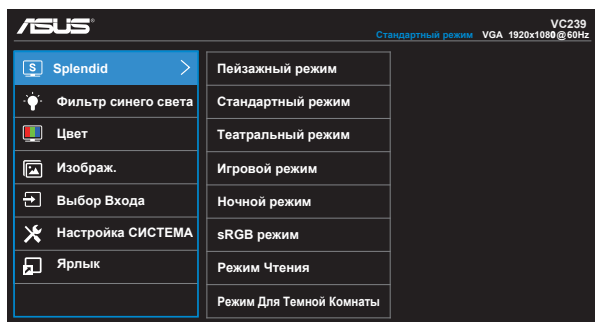

- **Пейзажный режим:** Наилучший режим для просмотра сюжетных фотографий с использованием технологии SPLENDID™ Video Intelligence.
- **Стандартный режим:** Наилучший режим для редактирования документов с использованием технологии SPLENDID™ Video Intelligence.
- **Театральный режим:** Наилучший режим для просмотра фильмов с использованием технологии SPLENDID™ Video Intelligence.
- **Игровой режим:** Наилучший режим для игр с использованием технологии SPLENDID™ Video Intelligence.
- **Ночной режим:** Наилучший режим для игр с темными сюжетами или для просмотра фильмов темными сценами с использованием технологии SPLENDID™.
- **sRGB режим:** Самый лучший выбор для просмотра фотографий и графики с ПК.
- **Режим Чтения:** Оптимальный режим для чтения текстов.
- **Режим Для Темной Комнаты:** Оптимальный режим при работе в помещении с низким уровнем освещения.



- В Стандартный режим параметры "Насыщенность", "Оттенок оболочки", "Резкость" и "ASCR" пользователю недоступны.
- В режиме sRGB параметры "Насыщенность", "Цветовой режим.", "Оттенок оболочки", "Резкость", "Яркость", "Контрастность" и "ASCR" пользователю недоступны.
- В Режим Чтения параметры "Насыщенность", "Оттенок оболочки", "Резкость", "ASCR", "Контрастность" и "Цветовой режим." пользователю недоступны.

2. Фильтр синего света

Регулировка уровня излучения синего света от светодиодной подсветки.

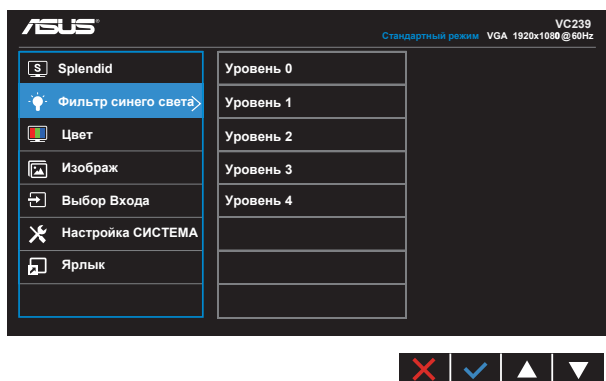

- **Уровень 0:** Без изменений.
- **Уровень 1~4:** Чем выше уровень, тем больше уменьшается интенсивность синего света.



- В случае активации Фильтра синего света автоматически импортируются параметры по умолчанию Стандартного режима.
- С уровня 1 по уровень 3 функция Яркость настраивается пользователем.
- Уровень 4 - оптимизированная установка. Она соответствует Сертификату низкого уровня синего света TUV. Функция Яркость не настраивается пользователем.

3. Цвет

Выберите нужный режим цветопередачи.

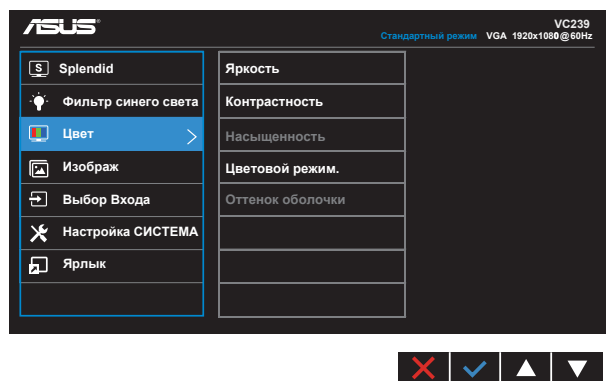

- **Яркость:** Диапазон значений от 0 до 100.

- **Контрастность:** Диапазон значений от 0 до 100.
- **Насыщенность:** Диапазон значений от 0 до 100.
- **Цветовой режим.:** Включает три предустановленных цветовых режима (**Холодный, Обычный, Теплый**) и **Пользовательский**.
- **Оттенок обложки:** Включает три цветовых режима, включая **Красноватый, Естественный и Желтоватый**.



- В Пользовательский уровни цветов R (красный), G (зеленый) и B (синий) могут быть настроены пользователем в диапазоне от 0 до 100.

4. Изображ

Это меню позволяет настроить параметры Резкость, Формат экрана, VividPixel, ASCR, Положение (только для VGA), Фокусировка (только для VGA) и Автонастройка (только для VGA).

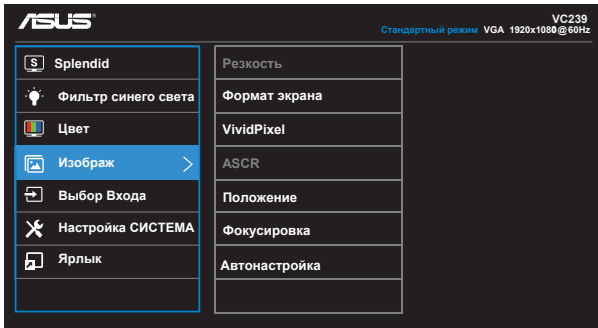

- **Резкость:** Настройка резкости изображения. Диапазон значений от 0 до 100.
- **Формат экрана:** Выбор формата изображения "Полный экран", "4:3" или "Overscan".
- **VividPixel:** Технология ASUS Exclusive Technology обеспечивает реалистичность изображения, его кристальную чистоту и детализированность. Диапазон значений от 0 до 100.
- **ASCR:** Кнопками **ВКЛ.** или **ВЫКЛ.** включите или отключите функцию динамической регулировки контрастности.
- **Положение:** Отрегулируйте положение изображения по горизонтали (**Полож. По Горизон.**) и вертикали (**Полож. По Вертик.**). Диапазон значений от 0 до 100 (только для входа VGA).

- **Фокусировка:** Снижение уровня помех в виде горизонтальных и вертикальных полос в изображении отдельно настроив параметры (**Точная настройка**) и (**Частота**). Диапазон значений от 0 до 100 (только для входа VGA).
- **Автонастройка:** Автоматическая настройка параметры изображения для достижения оптимального положения, частоты и фазы. (Доступно только для режима VGA.)



- формат экрана 4:3 доступен только для источников сигнала в формате 4:3. Режим OverScan доступен только для источников входного сигнала HDMI.
- В параметре Точная настройка настраивается Точная настройка сигнала синхронизации пикселей. При неправильной настройке фазы на экране отображаются помехи в виде горизонтальных полос.
- Частота (частота пикселей) определяет число пикселей, просканированных при одном горизонтальном проходе. При неправильной установке частоты на экране отображаются помехи в виде вертикальных полос, а также нарушаются пропорции изображения.

5. Выбор Входа

Выберите один из следующих источников входного сигнала: **VGA**, **DVI**, **HDMI** (только для модели VC239H).

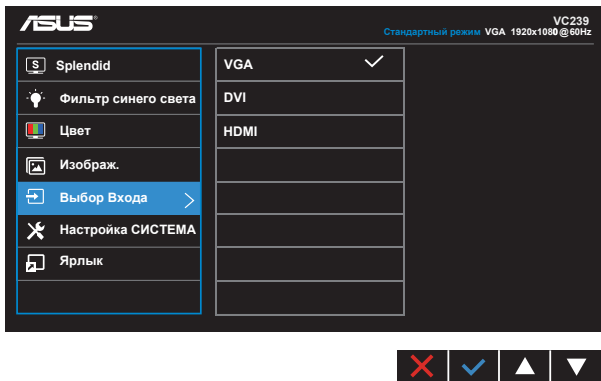

6. Настройка СИСТЕМА



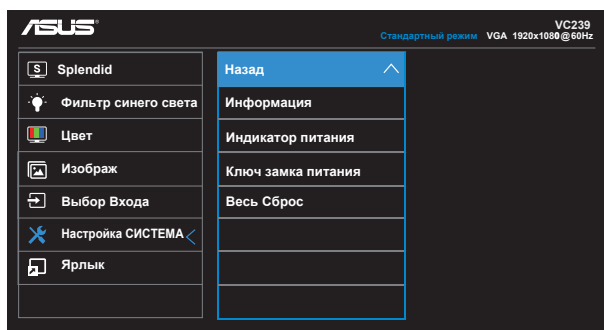

Настройка системных параметров.

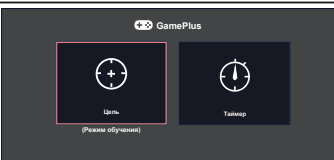

- **Splendid Demo Mode:** включение демонстрации технологии Splendid.
- **Громкость (только для модели VC239H):** настройка уровня громкости.
- **GamePlus:** Функция GamePlus обеспечивает улучшенное игровое окружение для игр различного типа. В частности, функция Цель специально предназначена для новичков и начинающих, интересующихся играми в формате FPS ("стрелялка от первого лица").

Активация режима GamePlus:

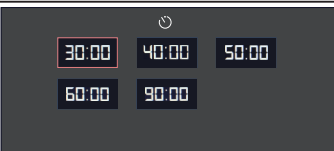
- Выберите **ВКЛ.** для входа в главное меню GamePlus.
- Кнопками ◀ и ▶ выберите функцию Цель или Таймер.
- Нажмите кнопку ✓ для подтверждения выбора. Нажмите кнопку ↶ для возврата. Нажмите кнопку ✗ для выхода.

<p>Главное меню GamePlus</p> 	<p>GamePlus-Цель</p> 
<p>GamePlus main-Таймер</p> 	<p>GamePlus main-Таймер-Положение</p> 

- **ECO Mode:** Включение режима ECO для энергосбережения.
- **Настройка меню:** Настройка параметров **Время Отобр. Меню**, **DDC/CI**, **Прозрачность** экранного меню.
- **Язык:** Выбор языка экранного меню. Доступные варианты: **Английский, Французский, Немецкий, Испанский, Итальянский, Голландский, Русский, Традиционный китайский, Упрощенный китайский, Японский, Фарси, Тайский, Индонезийский, Польский, Турецкий, Португальский, Чешский, Хорватский, Венгерский, Румынский и Корейский.**
- **Блокировка кнопки:** Блокировка всех кнопок. Для деблокировки кнопок нажмите вторую кнопку справа в течение 5 секунд.
- **Больше:** Переход к следующей странице настройки системы.
- **Назад:** Возврат к предыдущей странице настройки системы.
- **Информация:** просмотр сведений о мониторе.
- **Индикатор питания:** Включение и выключение индикатора питания.
- **Ключ замка питания:** Блокировка/деблокировка кнопки питания.
- **Весь Сброс:** Выберите "Да" для восстановления всех заводских настроек по умолчанию.

7. Ярлык

Настройка двух кнопок для быстрого вызова функции.

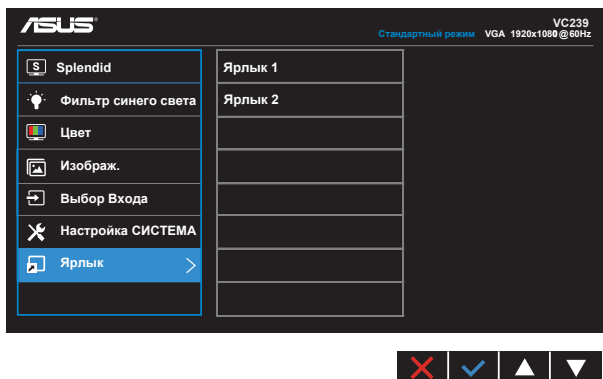

- **Ярлык 1:** Пользователь может выбрать один из следующих параметров: “Фильтр синего света” “Splendid”, “Яркость”, “Автонастройка” (только для модели VC239N), “Контрастность”,
- “Цветовой режим.”, “Громкость” (только для модели VC239N), “GamePlus” (только для модели VC239N), Quickfit (только для модели VC239N-W/H) и задать его в качестве горячей клавиши.
- **Ярлык 2:** Пользователь может выбрать один из следующих параметров: “Фильтр синего света” “Splendid”, “Яркость”, “Автонастройка” (только для модели VC239N), “Контрастность”, “Цветовой режим.”, “Громкость” (только для модели VC239N), “GamePlus” (только для модели VC239N), Quickfit (только для модели VC239N-W/H) и задать его в качестве горячей клавиши.

3.2 Технические характеристики

Модель	VC239H	VC239N/N-W
Размер матрицы	23 дюйма, широкоэкранный формат (58,42 см)	
Максимальное разрешение	1920x1080	
Яркость (тип.)	250 кд/м ²	
Действительный коэффициент контрастности (тип.)	1000:1	
Угол зрения (CR=10)	178°(верт.) / 178°(гориз.)	
Число цветов	16,7 млн (6 бит + FRC)	
Время отклика	5 мс (G-to-G σ)	
Динамики	1,5 Вт x 2, стерео	Нет
Звук со входа HDMI	Да	Нет
Вход HDMI	Да	Нет
Вход DVI	Да	
Вход D-Sub	Да	
Линейный вход	Да	Нет
Потребляемая мощность	< 22 Вт*	
Примечание	*В соответствии со стандартом Energy Star 6.0	
Цвет корпуса	Черный	Черный/Белый
Режим энергосбережения	< 0,5 Вт	
Режим выключения	< 0,5 Вт	
Наклон	-5° ~ +20°	
Крепление VESA	Да (100 мм x 100 мм)	
Физ. размеры (ШxВxГ)	533,2 x 383,17 x 199,55 мм	
Размеры упаковки (ШxВxГ)	589 x 448 x 121 мм	
Масса нетто (прибл.)	3,4 кг	
Масса брутто (прибл.)	5,2 кг	
Диапазон напряжения	Пер. ток:100–240 В (встроенный адаптер)	

3.3 Поиск и устранение неполадок (ответы на вопросы)

Проблема	Возможное решение
Индикатор питания не горит	<ul style="list-style-type: none">• Нажмите кнопку , чтобы убедиться в том, что монитор включен.• Проверьте правильность подсоединения шнура питания к монитору и розетке сети электропитания.• Функция проверки Индикатор питания в главном экранном меню. Выберите "ВКЛ." для включения индикатора питания.
Индикатор питания светится желтым, изображение на экране отсутствует	<ul style="list-style-type: none">• Убедитесь в том, что монитор и компьютер включены.• Убедитесь в том, что кабель передачи сигнала правильно подключен к монитору и компьютеру.• Проверьте разъемы кабеля и убедитесь в том, что их контакты не загнуты.• Подключите компьютер к другому монитору, чтобы убедиться в том, что компьютер работает правильно.
Изображение на экране слишком светлое или слишком темное	<ul style="list-style-type: none">• Настройте контрастность и яркость с помощью экранного меню.
Изображение на экране трясется, или на нем имеются волнообразные искажения	<ul style="list-style-type: none">• Убедитесь в том, что кабель передачи сигнала правильно подключен к монитору и компьютеру.• Уберите электрические устройства, которые могут вызывать помехи.
Изображение имеет дефекты цвета (белый цвет не выглядит белым)	<ul style="list-style-type: none">• Проверьте разъемы кабеля и убедитесь в том, что их контакты не загнуты.• Сброс настроек с помощью экранного меню.• Настройте параметры цветопередачи R/G/B или параметр Цветовой режим.
Звук отсутствует или уровень громкости очень низкий (VC239H)	<ul style="list-style-type: none">• Проверьте правильность подключения аудиокабеля к монитору.• Настройте уровень громкости на мониторе и на компьютере.• Убедитесь в том, что на компьютере установлен и активирован драйвер звуковой карты.• Проверьте правильность выбора источника звукового сигнала в экранном меню.

3.4 Список поддерживаемых режимов

Основной режим ПК

Разрешение	Частота обновления	Строчная синхронизация
640x480	60 Гц	31,469 кГц
640x480	72 Гц	37,861 кГц
640x480	75 Гц	37,5 кГц
800x600	56 Гц	35,156 кГц
800x600	60 Гц	37,879 кГц
800x600	72 Гц	48,077 кГц
800x600	75 Гц	46,875 кГц
1024x768	60 Гц	48,363 кГц
1024x768	70 Гц	56,476 кГц
1024x768	75 Гц	60,023 кГц
1152x864	75 Гц	67,5 кГц
1280x960	60 Гц	60 кГц
1280x1024	60 Гц	63,981 кГц
1280x1024	75 Гц	79,976 кГц
1440x900	60 Гц	55,935 кГц
1440x900	75 Гц	70,635 кГц
1680x1050	60 Гц	65,29 кГц
1920x1080	60 Гц	67,5 кГц

Режимы IBM, стандартная частота (входы D-SUB, DVI-D, HDMI)

Разрешение	Частота обновления	Строчная синхронизация
640x350	70 Гц	31,469 кГц
720x400	70 Гц	31,469 кГц

Режимы MAC, стандартная частота (входы D-SUB, DVI-D, HDMI)

Разрешение	Частота обновления	Строчная синхронизация
640x480	67 Гц	35 кГц
832x624	75 Гц	49,725 кГц

Режимы VESA; частота, выбираемая пользователем

Разрешение	Частота обновления	Строчная синхронизация
848x480	60 Гц	31,02 кГц
1280x720(RB)	60 Гц	44,444 кГц
1280x720	60 Гц	44,772кГц
1280x720	75 Гц	56,456 кГц
1280x768(RB)	60 Гц	47,396 кГц
1280x800(RB)	60 Гц	49,306 кГц
1280x800	60 Гц	49,702 кГц
1280x800	75 Гц	62,795 кГц
1366x768	60 Гц	47,712кГц
1440x900(RB)	60 Гц	55,469кГц
1440x900	75 Гц	70,635кГц
1680x1050(RB)	60 Гц	64,674кГц
1920x1080	60 Гц	66,587кГц

*

Режимы синхронизации SD/HD (только для входа HDMI)

Форматы HDMI 1.3,CEA-861B, режимы первичной синхронизации с поддержкой SD/HD (только для входа HDMI)

Разрешение	Частота обновления	Строчная синхронизация
640x480P	59,94 / 60 Гц	31,469 / 31,5кГц
720x480P	59,94 / 60 Гц	31,469 / 31,5кГц
720x576P	50 Гц	31,25кГц
1280x720P	50 Гц	37,5кГц
1280x720P	59,94 / 60 Гц	44,955 / 45кГц
1920x1080i	50 Гц	28,125кГц
1920x1080i	59,94 / 60 Гц	33,716 / 33,75кГц

Форматы HDMI 1.3,CEA-861B, режимы дополнительной синхронизации с поддержкой SD/HD (только для входа HDMI)

Разрешение	Частота обновления	Строчная синхронизация
1440x480P	59,94 / 60 Гц	31,469 / 31,5кГц
1440x576P	50 Гц	31,25кГц
1920x1080P	50 Гц	56,25кГц
1920x1080P	59,94 / 60 Гц	67,433 / 67,5кГц

* Режимы, отсутствующие в этих таблицах, могут не поддерживаться. Для наилучшего качества изображения рекомендуется выбирать один из перечисленных режимов.